



barrierefreie

Duschen

Innovative
Produktlösungen

Erleben Sie grenzenloses Duschvergnügen:
Wählen Sie aus einer Vielfalt an geräumigen
Duschkabinen, hochwertigen Walk-In-Dusch-
wänden, barrierefreien Design-Duschboards
und -rinnen sowie modernen Duschablagen.



VITRO Duschkabinen

Seite 6 - 9



beach Mineralguss-Duschboard

Seite 20 - 21



VITRO Glas-Duschabtrennungen
Seite 10 - 15



Duschtürbeschläge
Seite 16 - 17



Stabilisationsstangen
Seite 18 - 19

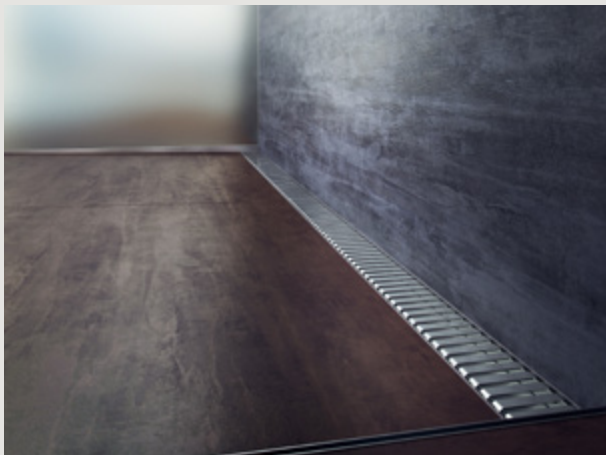

Duschrinnen
Seite 22 - 23

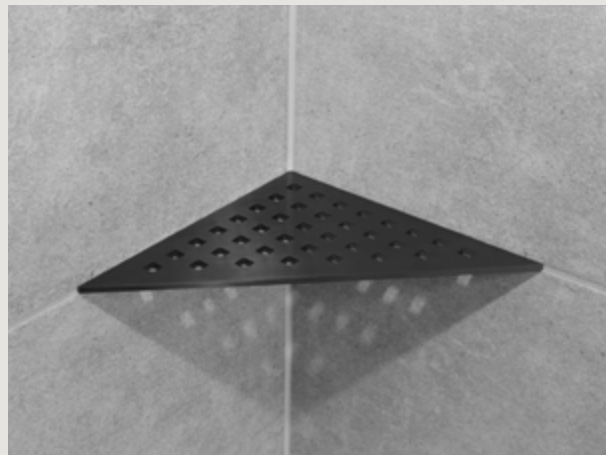

Legero Duschlagen
Seite 24 - 29

VITRO

Barrierefreies Duschen war noch nie einfacher! Entscheiden Sie sich für eine unserer hochwertigen Glas-Duschabtrennungen oder Duschkabinen und genießen Sie einen ganz neuen Dusch-Komfort.

Alle Glas-Duschkabinen erhalten Sie in folgenden Variationen



Klarglas



Spiegel-
Balken-Dekor



Geo Design

Bei unserer VITRO-Serie ist auch für Sie das passende Modell dabei!

Ob seitlich offen mit unseren Glas-Duschabtrennungen – für größtmögliche Bewegungsfreiheit – oder rundum geschlossen mit unseren Duschkabinen – für besten Spritzschutz.

Um das Duscherlebnis noch größer zu machen, gibt es Ihr individuell zugeschnittenes VITRO-Produkt natürlich mit Abperleffekt. So bleibt Ihnen das tägliche Reinigen erspart! Entdecken Sie auch unsere große Auswahl an Stabilisationsstangen, die für jede Badsituation eine passende Lösung bereithält.



Nischen-Duschkabine mit
Hebe-/Senkbeschlägen

VITRO Nischen-Duschkabine mit Hebe-/Senkbeschlägen

Komplett-Set zur einfachen Montage

- perfektes Schließverhalten dank durchgehender Magnetdichtung
- Hebe-Senk-Mechanismus zur Schonung der Bodenbeläge und Bodentürdichtung
- Einscheiben-Sicherheitsglas nach DIN EN 12150
- Kanten gefast und poliert
- mit Abperleffekt
- Glasstärke 8 mm
- Kabinentüre einseitig öffnend
- Anschlag links und rechts möglich
- Maße:
Höhe 2000 mm
Breite 900 - 1200 mm
Türbreite 700 mm



poliert



gebürstet



schwarz matt



Nischen-Duschkabine mit
Duschtürbeschlägen

VITRO Nischen-Duschkabine mit Duschtürbeschlägen

Komplett-Set zur einfachen Montage

- perfektes Schließverhalten dank durchgehender Magnetdichtung
- Einscheiben-Sicherheitsglas nach DIN EN 12150
- Kanten gefast und poliert
- mit Abperleffekt
- Glasstärke 8 mm
- Kabinentüre beidseitig öffnend
- Anschlag links und rechts möglich
- Maße:
Höhe 2000 mm
Breite 900 - 1200 mm
Türbreite 700 mm



poliert



gebürstet

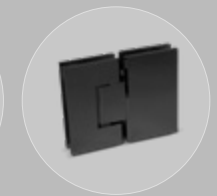

schwarz matt





Eck-Duschkabine mit
Hebe-/Senkbeschlägen

VITRO Eck-Duschkabine mit Hebe-/Senkbeschlägen

Komplett-Set zur einfachen Montage

- perfektes Schließverhalten dank durchgehender Magnetdichtung
- Einscheiben-Sicherheitsglas nach DIN EN 12150
- Kanten gefast und poliert
- mit Abperleffekt
- Glasstärke 8 mm
- Kabinentüre einseitig öffnend
- Anschlag links und rechts möglich
- Maße
Höhe 2000 mm
Breite 900 - 1200 mm (inkl. Kabinentür)
Breite für festes Glaselement 900 - 1400 mm
Türbreite 700 mm



poliert



gebürstet



schwarz matt





Eck-Duschkabine mit
Duschtürbeschlägen

VITRO Eckeinstieg-Duschkabine mit Duschtürbeschlägen

Komplett-Set zur einfachen Montage

- perfektes Schließverhalten dank durchgehender Magnetdichtung
- Einscheiben-Sicherheitsglas nach DIN EN 12150
- Kanten gefast und poliert
- mit Abperleffekt
- Glasstärke 8 mm
- Kabinentüre beidseitig öffnend
- Anschlag links und rechts möglich
- Maße
Höhe 2000 mm
Breite 900 - 1200 mm
Türbreite 700 mm



poliert



gebürstet



schwarz matt





— Klarglas / Weißglas

VITRO Glas-Duschabtrennungen

Freistehende Walk-In-Duschwand

- Einscheiben-Sicherheitsglas nach DIN EN 12150
- Kanten gefast und poliert
- mit und ohne Abperleffekt
- Glasstärke 8 mm oder 10 mm
- Zuschnitt auf Maß:
Höhe 2000 mm
Breite 800 - 1400 mm

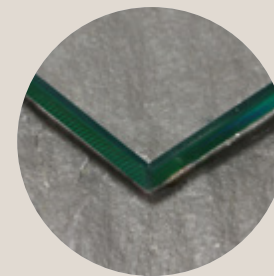

Erhältlich in Klarglas

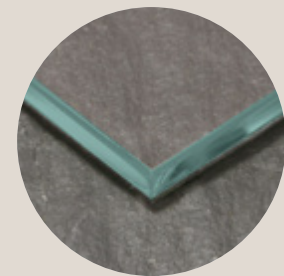

Erhältlich in Weißglas





— Klarglas einseitig
vollflächig satiniert

VITRO Glas-Duschabtrennungen

Freistehende Walk-In-Duschwand

- Einscheiben-Sicherheitsglas nach DIN EN 12150
- Kanten gefast und poliert
- vollflächig satiniert auf der Außenseite
- mit und ohne Abperleffekt
- Glasstärke 8 mm oder 10 mm
- Zuschnitt auf Maß:
Höhe 2000 mm
Breite 800 - 1400 mm

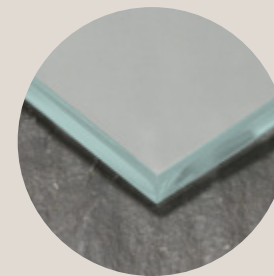

Erhältlich in Klarglas





— Klarglas/Weißglas
Streifendekor

VITRO Glas-Duschabtrennungen

Freistehende Walk-In-Duschwand

- Einscheiben-Sicherheitsglas nach DIN EN 12150
- Kanten gefast und poliert
- teilflächiger Siebdruck - ähnlich satiniert auf der Außenfläche
- Siebdruckbereich ab Höhe 345 mm bis 1655 mm,
Breite max. 1400 mm
- mit und ohne Abperleffekt
- Glasstärke 8 mm oder 10 mm
- Zuschnitt auf Maß:
Höhe 2000 mm
Breite 800 - 1400 mm

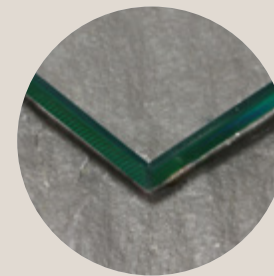

Erhältlich in Klarglas

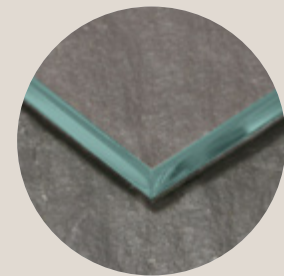

Erhältlich in Weißglas





— Balkendekor
einseitiger
Teilsiebdruck

VITRO Glas-Duschabtrennungen

Freistehende Walk-In-Duschwand

- Einscheiben-Sicherheitsglas nach DIN EN 12150
- Kanten gefast und poliert
- teilflächiger Siebdruck – ähnlich satiniert auf der Außenseite
- Siebdruckbereich ab Höhe 550 mm bis 1450 mm, Breite max. 1400 mm
- mit und ohne Abperleffekt
- Glasstärke 8 mm oder 10 mm
- Zuschnitt auf Maß:
Höhe 2000 mm
Breite 800 - 1400 mm

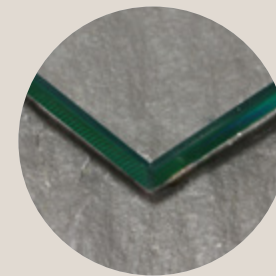

Erhältlich in Klarglas

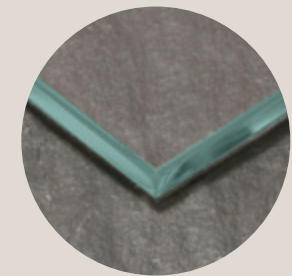

Erhältlich in Weißglas





— einseitig vollflächig
verspiegelt

VITRO Glas-Duschabtrennungen

Freistehende Walk-In-Duschwand

- Einscheiben-Sicherheitsglas nach DIN EN 12150
- Kanten gefast und poliert
- mit und ohne Abperleffekt
- Glasstärke 8 mm oder 10 mm
- Zuschnitt auf Maß:
Höhe 2000 mm
Breite 800 - 1400 mm

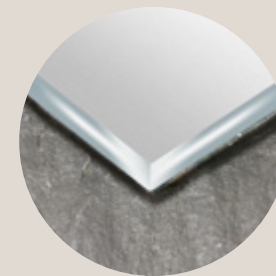

Erhältlich in Klarglas
vollflächig verspiegelt



VITRO Glas-Duschabtrennungen

Freistehende Walk-In-Duschwand

- Einscheiben-Sicherheitsglas nach DIN EN 12150
- Kanten gefast und poliert
- mit und ohne Abperleffekt
- Glasstärke 8 mm oder 10 mm
- Zuschnitt auf Maß:
Höhe 2000 mm
Breite 800 - 1400 mm

— einseitig Spiegel-
Balken-Dekor

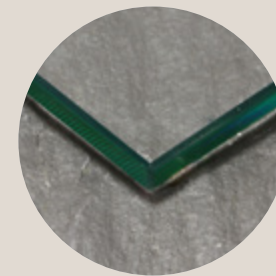

Erhältlich in Klarglas





VITRO Glas-Duschabtrennungen

Freistehende Walk-In-Duschwand

- Einscheiben-Sicherheitsglas nach DIN EN 12150
- Kanten gefast und poliert
- mit und ohne Abperleffekt
- Glasstärke 8 mm oder 10 mm
- Zuschnitt auf Maß:
Höhe 2000 mm
Breite 800 - 1400 mm

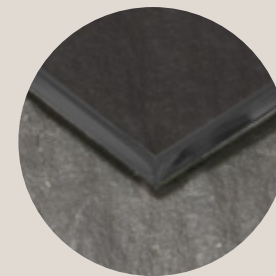

Erhältlich in Grauglas



VITRO Glas-Duschabtrennungen

Freistehende Walk-In-Duschwand

- Einscheiben-Sicherheitsglas nach DIN EN 12150
- Kanten gefast und poliert
- mit und ohne Abperleffekt
- Glasstärke 8 mm oder 10 mm
- Zuschnitt auf Maß:
Höhe 2000 mm
Breite 800 - 1400 mm

— einseitig vollflächig
bedruckt

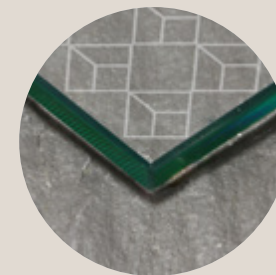

Erhältlich in Klarglas
vollflächig bedruckt



Duschtürbeschläge

Beschlag zur sicheren Verbindung von zwei Glas-Duschabtrennungen oder der Glas-Duschabtrennung mit der Wand



Duschtürbeschlag Glas-Glas 180°

- beidseitig öffnend
- glanzverchromt, gebürstet und schwarz matt
- für Glasstärken von 6 - 10 mm
- 18 kg Belastbarkeit je Beschlag



Duschtürbeschlag Wand-Glas 90°

- beidseitig öffnend
- glanzverchromt, gebürstet und schwarz matt
- für Glasstärken von 6 - 10 mm
- 18 kg Belastbarkeit je Beschlag



Duschtürbeschlag Glas-Glas 90°

- beidseitig öffnend
- glanzverchromt, gebürstet und schwarz matt
- für Glasstärken von 6 - 10 mm
- 18 kg Belastbarkeit je Beschlag



Duschtürbeschläge / Hebe-/ Senkbeschläge

Beschlag zur sicheren Fixierung von zwei Glas-Duschabtrennungen oder der Glas-Duschabtrennung mit der Wand



Duschbeschlag Glas-Glas 90°

- glanzverchromt, gebürstet und schwarz matt
- für Glasstärken von 6 - 8 mm
- 18 kg Belastbarkeit je Beschlag



Duschbeschlag Wand-Glas 90°

- glanzverchromt, gebürstet und schwarz matt
- für Glasstärken von 8 - 10 mm
- 18 kg Belastbarkeit je Beschlag



Hebe-/ Senkbeschlag Wand-Glas 90°

- einseitig öffnend
- glanzverchromt, gebürstet und schwarz matt
- für Glasstärken von 6 - 8 mm
- 20 kg Belastbarkeit je Beschlag



Hebe-/ Senkbeschlag Glas-Glas 180°

- einseitig öffnend
- glanzverchromt, gebürstet und schwarz matt
- für Glasstärken von 6 - 8 mm
- 20 kg Belastbarkeit je Beschlag



blizz-z Duschtürknöpfe, Duschtürgriffe und Handtuchhalter

Zur Montage an Duschtüren und Glas-Duschabtrennungen

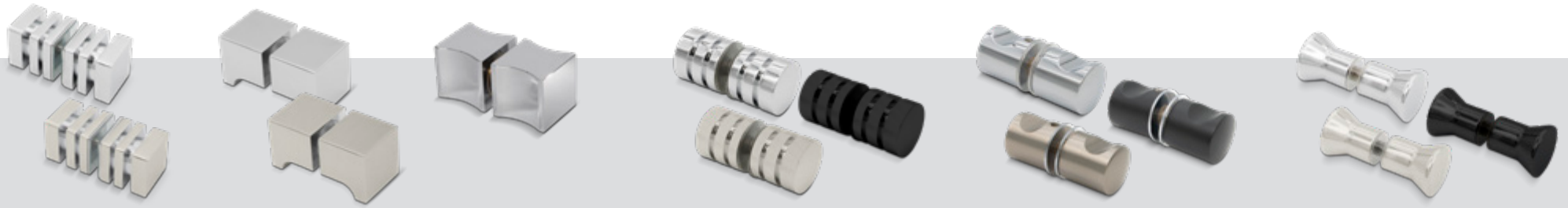

- erhältlich in glanzverchromt, gebürstet und schwarz matt
- für Glasstärken von 6-12 mm
- aus hochwertigen Materialien
- auf Anfrage werden alle Glas-Duschabtrennungen und Duschkabinen mit passender Bohrung geliefert

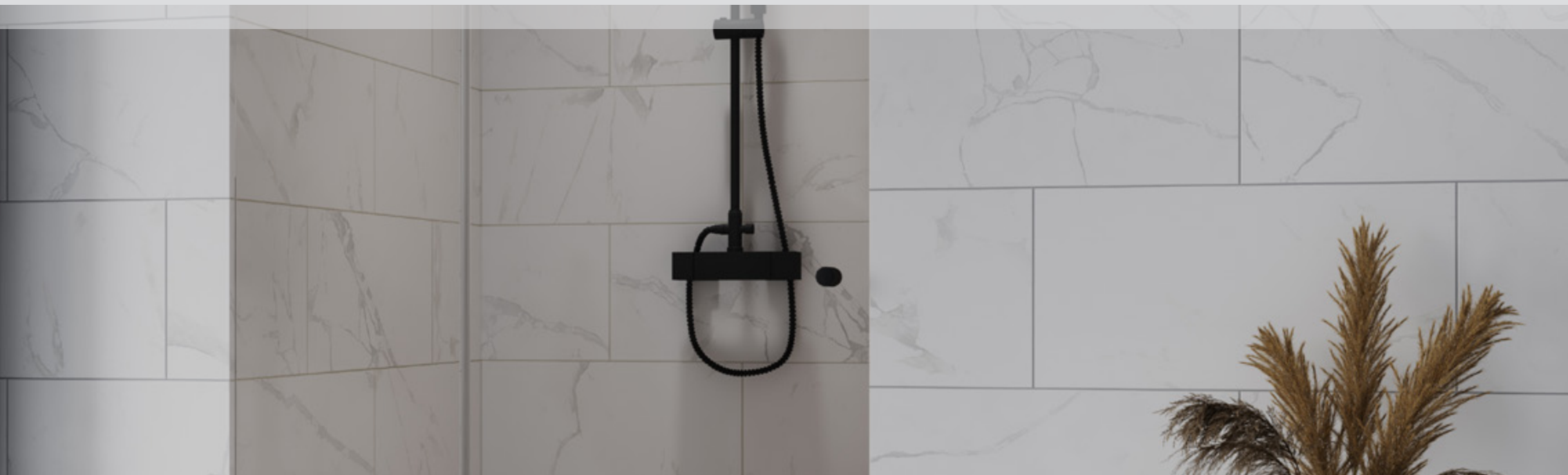

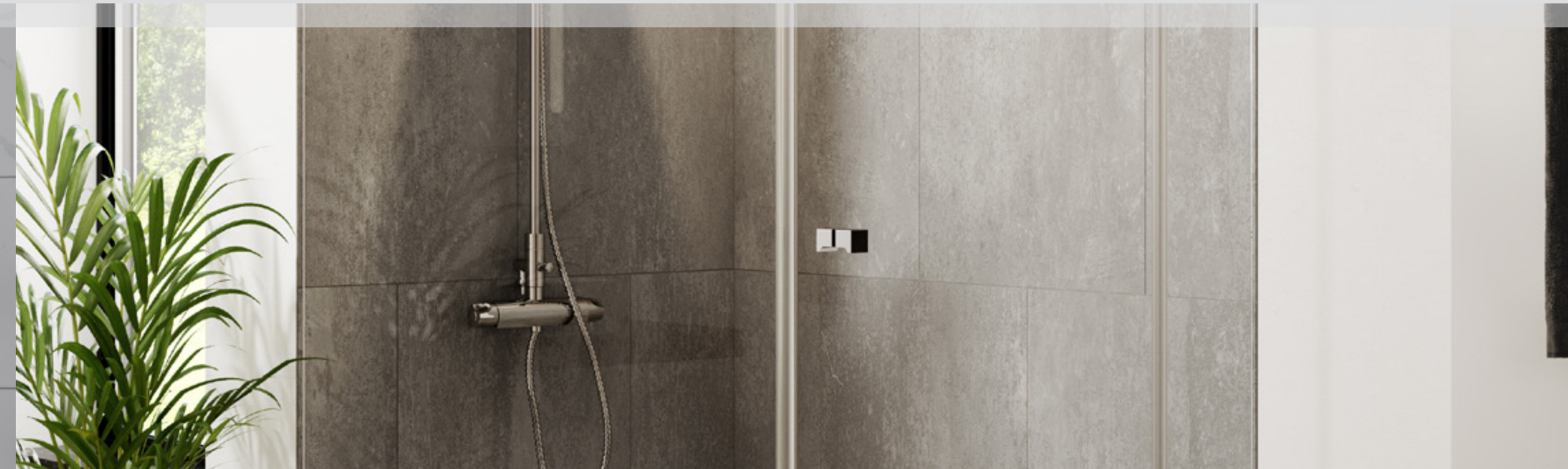
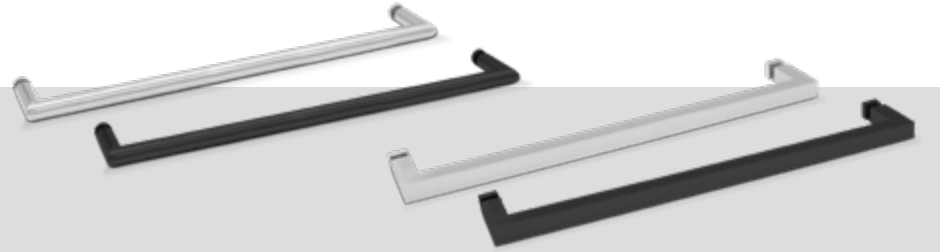
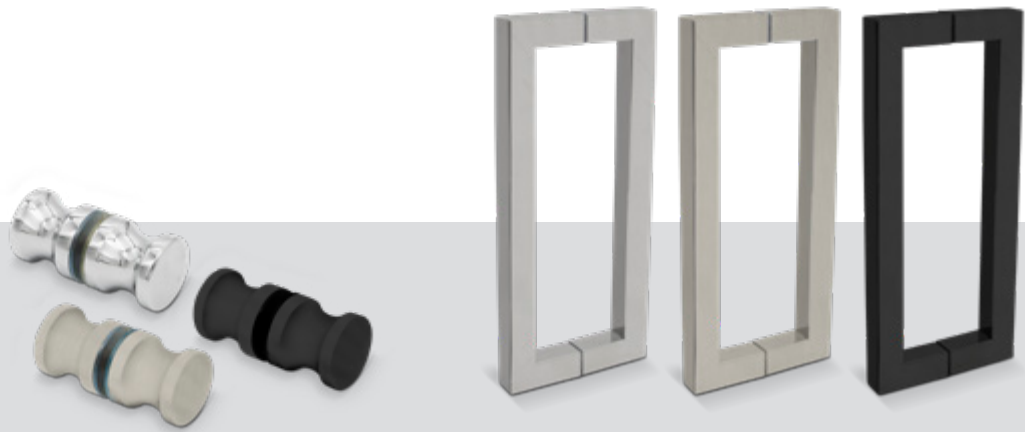

blizz-z Stabilisationsstangen

Fixierung von Glas-Duschabtrennungen und Duschkabinen

Haltestange zur sicheren Fixierung der Glas-Duschabtrennung an der Wand

- hochwertiger Edelstahl V2A, rostfrei
- glanzverchromt, gebürstet oder schwarz matt
- auf gewünschte Länge individuell zuschneidbar
- für Glasstärken von 6 - 10 mm
- Formen: rund oder eckig

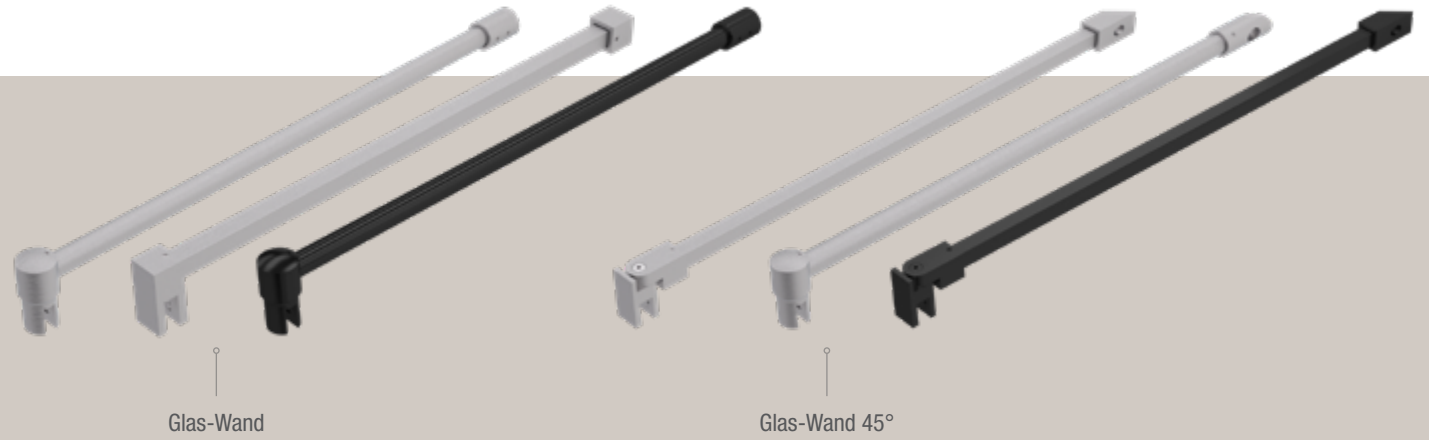

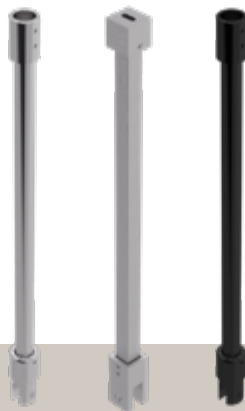

— Glas-Decke



— Wand-Glas-Wand



— Glas-Glas-Wand

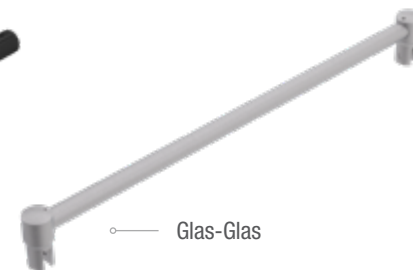

— Glas-Glas

Haltestange zur sicheren Fixierung der Glas-Duschabtrennung an der Decke oder zwischen zwei Wänden

- hochwertiger Edelstahl V2A, rostfrei
- glanzverchromt, gebürstet und schwarz matt
- auf gewünschte Länge individuell zuschneidbar
- für Glasstärken von 6 - 10 mm
- Formen: rund oder eckig

Haltestange zur sicheren Fixierung der Glas-Duschabtrennung an der Wand oder zwischen zwei Glas-Duschabtrennungen

- hochwertiger Edelstahl V2A, rostfrei
- glanzverchromt, gebürstet und schwarz matt
- auf gewünschte Länge individuell zuschneidbar
- für Glasstärken von 6 - 10 mm
- Formen: rund oder eckig (Wand-Glas-Wand nur in rund erhältlich)

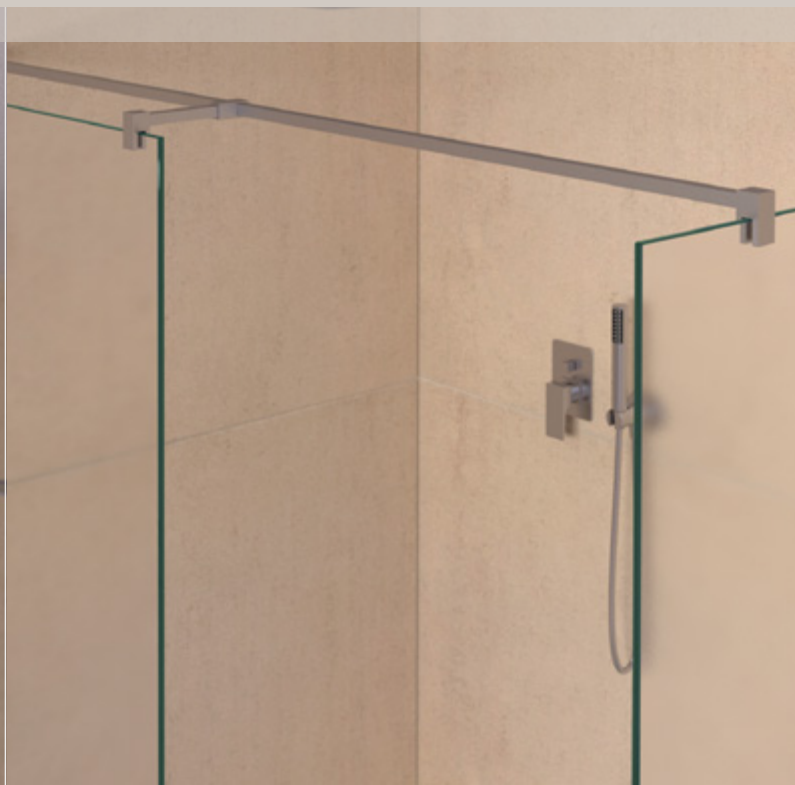
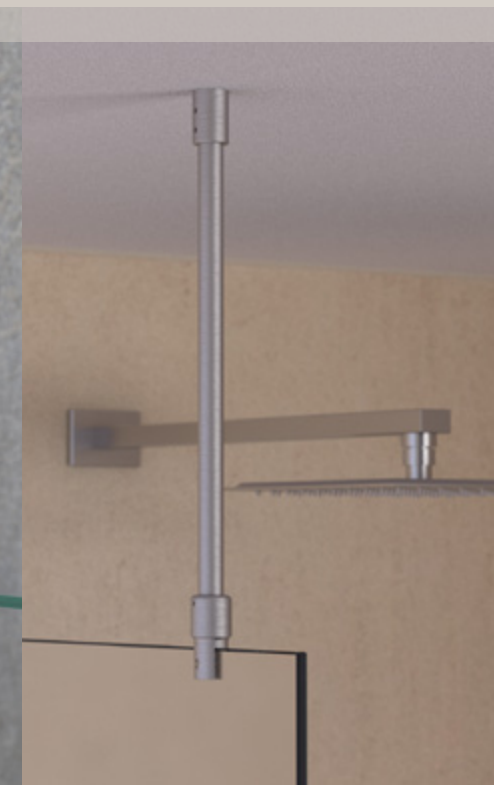

beach

Für mehr Sicherheit in Ihrem Bad!
Unsere beach Duschboards aus
Mineralguss sind nicht nur zeitlos im
Design, sondern besitzen darüber
hinaus eine äußerst rutschfeste
Oberfläche.

So sind Sie beim Duschen optimal
vor Rutschgefahr geschützt:

Dank des bodengleichen Mineralguss-Duschboards ist die Dusche
zudem problemlos begehbar und vergrößert optisch den Raum.

Durch die fugenlose Oberfläche ist Ihnen eine einfache und schnelle
Reinigung des Duschboards gesichert. Cleanes und hochwertiges
Design für ein Highlight im Badezimmer.

beach ist in verschiedenen Maßen und Farben entsprechend Ihrer
Wünsche erhältlich.





beach Mineralguss-Duschboard

Fugenfreies Design-Duschboard mit hochwertiger, matter Schieferstruktur als moderne Alternative zur klassischen Fliesenoptik

- modernes und zeitloses Design
- besonders pflegeleicht
- widerstandsfähig gegen Schimmelpilz- und Bakterienbefall
- beständig gegen haushaltsübliche Chemikalien
- stoß-, kratz- und abriebfest
- mit vorgefertigtem Gefälle für ein optimales Abfließen des Wassers
- Verbundmaterial aus Mineralguss mit harzgebundener Spezialbeschichtung
- Maße:
Breite: 900 mm, 1000 mm
Länge: 900 - 2000 mm



Das beach Mineralguss-Duschboard erhalten Sie auf Anfrage auch in weiteren modernen Farben

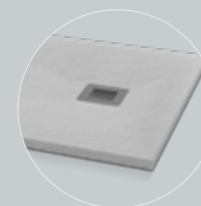

cement



beige

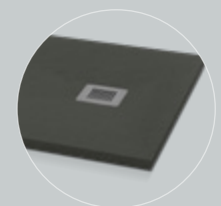

graphite



beach Mineralguss-Duschboard clear

Fugentreies Design-Duschboard mit rutschfester Oberfläche

- modernes und zeitloses Design
- besonders pflegeleicht
- widerstandsfähig gegen Schimmelpilz- und Bakterienbefall
- beständig gegen haushaltsübliche Chemikalien
- stoß-, kratz- und abriebfest durch Gelcoat-Oberfläche
- wasserfest
- vorgefertigtes Gefälle
- Verbundmaterial aus Mineralguss mit harzgebundener Spezialbeschichtung
- Maße:
Breite: 900 mm, 1000 mm
Länge: 1000 - 1400 mm



Das beach Mineralguss-Duschboard erhalten Sie auf Anfrage auch in weiteren modernen Farben



cement



beige



graphite



VITRO Design Glas-Duschrückwand

Hochwertige, individuelle Glas-Duschrückwand als Highlight in Ihrer Dusche

- Einscheiben-Sicherheitsglas nach DIN EN 12150
- Kanten gefast und poliert
- Vollflächig bedruckte Rückseite durch Emailbeschichtung geschützt
- 6 mm Glasstärke





beach Mineralguss-Duschrückwand

Individuell angefertigte Design-Duschrückwand als moderne Alternative zur klassischen Fliesenoptik

- gleiche Optik wie beach Mineralguss-Duschboard für eine ästhetische Einheit im Duschbereich
- modernes und zeitloses Design
- besonders pflegeleicht
- kratz- und abriebfest

Duschrinnen

Für einen saubereren Duschbereich

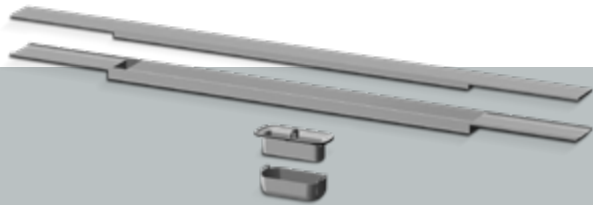

easyline Vario Duschrinne

- hochwertiger Edelstahl V2A, rostfrei
- Länge: 1000 mm, kürzbar
- mit integrierter Sekundärentwässerung
- Platzierung frei im Raum oder in Wandnähe

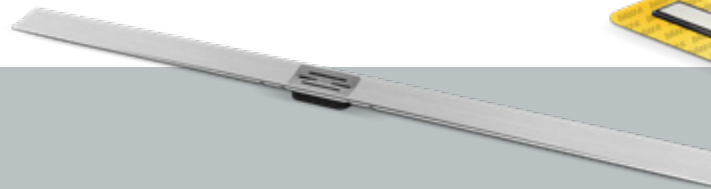

easyline Vario plus Duschrinne

- hochwertiger Edelstahl V2A, rostfrei
- Länge: 1200 mm, kürzbar
- 360 Grad drehbares Grundelement
- Platzierung frei im Raum oder in Wandnähe

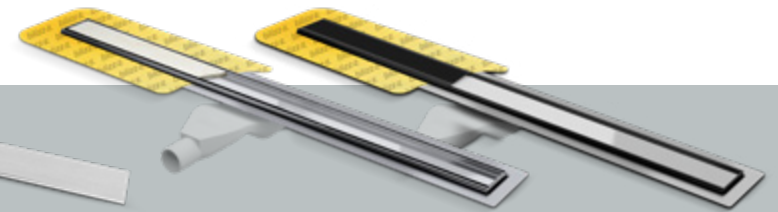

easyline plus Duschrinne

- hochwertiger Edelstahl V2A, rostfrei
- in den Längen 300 - 2000 mm erhältlich
- schwarz matt oder gebürstet
- mit integrierter Sekundärentwässerung
- Platzierung frei im Raum oder in Wandnähe





easyline Standard-Duschrinne

- hochwertiger Edelstahl V2A, rostfrei
- in den Längen 650 - 1050 mm erhältlich
- Platzierung frei im Raum oder in Wandnähe

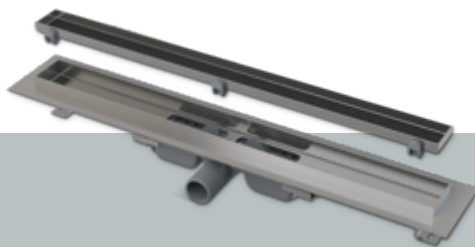

easyline Premium-Duschrinne

- hochwertiger Edelstahl V2A, rostfrei
- in den Längen 650 - 1050 mm erhältlich
- Platzierung frei im Raum oder in Wandnähe

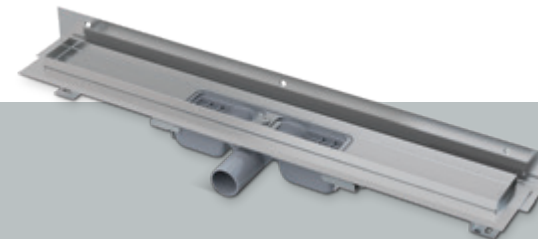

easyline Wandanschluss-Duschrinne

- hochwertiger Edelstahl V2A, rostfrei
- in den Längen 650 - 1050 mm erhältlich
- Platzierung ohne Abstand an der Wand



Legero

Für zusätzlichen Komfort in schickem Design. Mit unseren LEGERO Duschablagen vereinen sich modernes Design, Pflegeleichtigkeit und Praktikabilität im Badezimmer.

Durch ihre befliesbare Oberfläche fügen sich unsere Legero Duschablagen perfekt in das Wandfliesen-Bild ein.

Und das Beste: Sie sind sowohl zum sofortigen Einbau während des Verlegens als auch für die nachträgliche Montage geeignet. Bohrungen auf der Fliese und eventuelle Schäden in der Abdichtung gehören somit der Vergangenheit an. Darüber hinaus bieten Ihnen unsere zahlreichen Formen einen großen Spielraum im Design.

Je nach Badsituation an den verschiedensten Stellen einbaubar. So haben Sie Ihre Duschutensilien stets zur Hand.

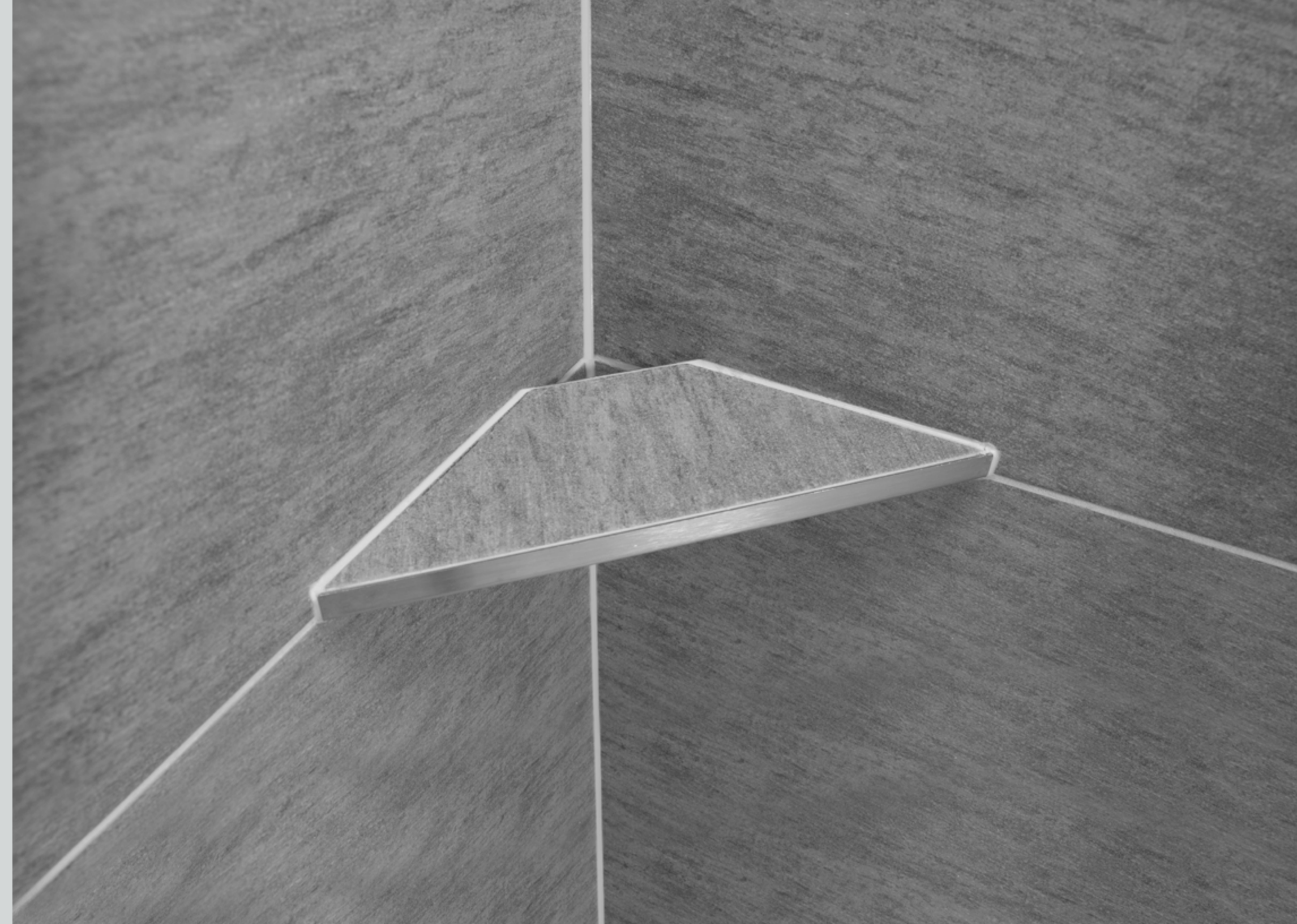

Duschablagen

Universal-Duschablagen für den nachträglichen Einbau –
befliesbar oder als Design-Variante

dreieckig, gleichschenkelig
poliert oder gebürstet
erhältlich

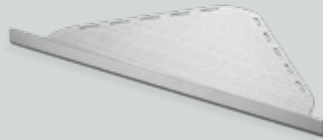

dreieckig,
ungleichschenkelig
gebürstet

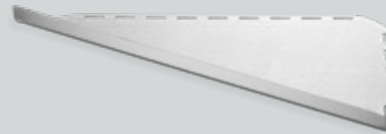

rechteckig, 2-seitiger
Wandeinbau
gebürstet



trapezförmig, 2-seitiger
Wandeinbau
poliert oder gebürstet
erhältlich

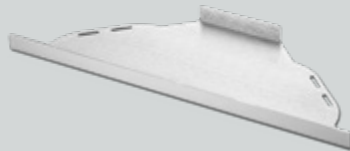

diamantförmig,
gleichschenkelig
gebürstet

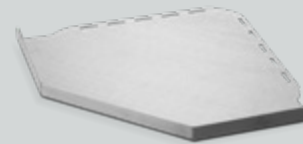

diamantförmig,
ungleichschenkelig
gebürstet

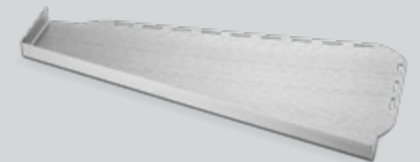

Duschablage QUADRO
dreieckig, gleichschenkelig
poliert oder gebürstet erhältlich

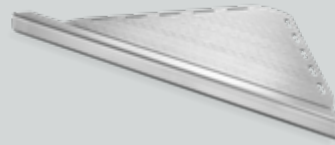

DESIGN
Universal-Duschablage
dreieckig, gleichschenkelig
gebürstet

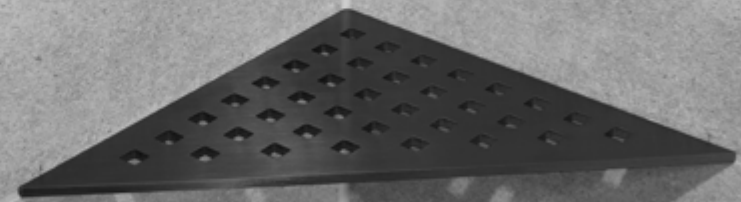
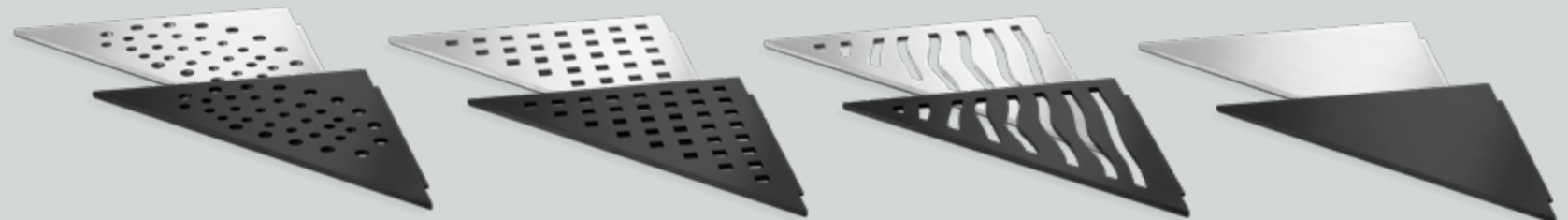



Entdecken Sie unser Sortiment auch online.
blizz-z-showroom.de

Die barrierefreien Duschen erhalten Sie über Ihren Handwerksbetrieb.



blizz-z Handwerk Direkt GmbH

Sommerauer Straße 14
91555 Feuchtwangen

Tel.: +49 (0)9852 / 616219-0
Fax: +49 (0)9852 / 616219-88

E-Mail: info@blizz-z.de



blizz-z

