



# Gefälle- und Duschprofile

Einfacher Einbau, vielfältiger Einsatz:  
Vom Gefälleprofil bis zur Glasabtrennung.

**blizz-z**  
Vorsprung fürs Handwerk

## aquaPRO Wandprofil Edelstahl V2A schwarz matt



### Eigenschaften:

- stabile Ausführung
- mit Schutzfolie
- für jede Fliesenstärke geeignet
- **hochwertiger Edelstahl V2A (1.4301), rostfrei**

### Anwendungsbereiche:

- für den Einbau im unteren Wandbereich, parallel zur Duschrinne
- für den Einbau in der Wand, als Bordüre

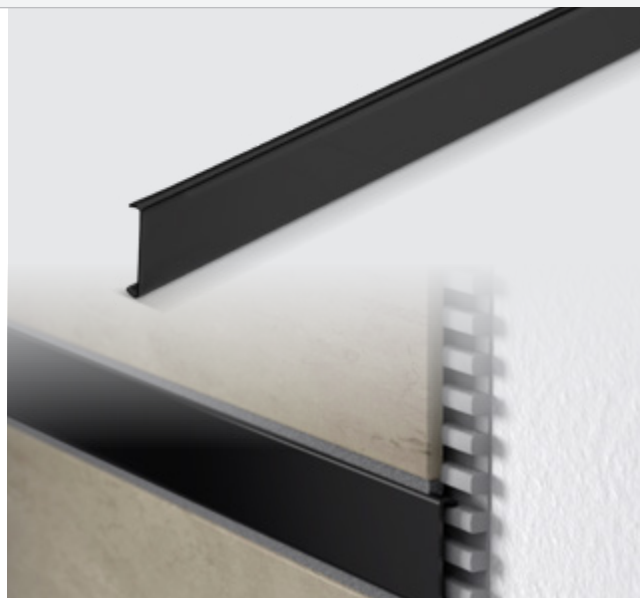
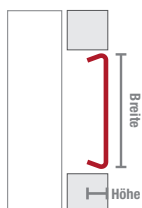

Art.-Nr. (1,24 m)	Ausführung	Breite	Höhe
183213	schwarz matt	18 mm	4 mm
183223	schwarz matt	28 mm	4 mm
183233	schwarz matt	35 mm	4 mm

## aquaPRO Wandanschlussprofil Edelstahl V2A schwarz matt



### Eigenschaften:

- stabile Ausführung
- mit Schutzfolie
- **hochwertiger Edelstahl V2A (1.4301), rostfrei**

### Anwendungsbereiche:

- für den Einbau im unteren Wandbereich, parallel zur Duschrinne

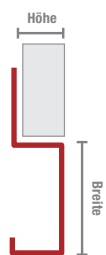

Art.-Nr. (1,24 m)	Ausführung	Breite	Höhe
183043	schwarz matt	18 mm	10 mm
183053	schwarz matt	28 mm	10 mm
183063	schwarz matt	35 mm	10 mm

## aquaPRO Wand-Gefälleprofil Edelstahl V2A schwarz matt



### Eigenschaften:

- aufwändiger Keilschnitt der Wandfliese entfällt
- stabile Ausführung
- mit Schutzfolie
- mit 2 % Gefälle
- **hochwertiger Edelstahl V2A (1.4301), rostfrei**

### Anwendungsbereiche:

- zum Einarbeiten im Wandbereich
- als Übergang vom Gefälle zum Wandbelag



Bild zeigt Ausrichtung rechts

Art.-Nr. (Ausrichtung links)	Art.-Nr. (Ausrichtung rechts)	Ausführung	Höhe	Länge
182821	182861	schwarz matt	10 mm	1,24 m
182823	182863	schwarz matt	10 mm	1,49 m

## aquaPRO Gefälleprofil 2-teilig Edelstahl V2A schwarz matt

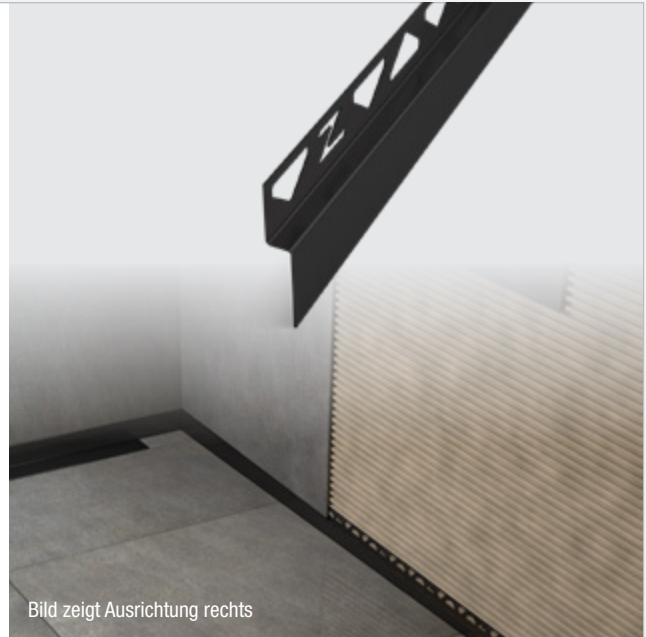

### Eigenschaften:

- aufwändiger Keilschnitt der Fliese entfällt
- stabile Ausführung
- mit Schutzfolie
- mit 2 % Gefälle
- **hochwertiger Edelstahl V2A (1.4301), rostfrei**

### Anwendungsbereiche:

- zum Einarbeiten im Bodenbereich
- als Übergang vom Gefälle zum ebenen Bodenbelag



Bild zeigt Ausrichtung rechts

Art.-Nr. (Ausrichtung links)	Art.-Nr. (Ausrichtung rechts)	Ausführung	Höhe	Länge
181011	181051	schwarz matt	10 mm	1,24 m
181013	181053	schwarz matt	10 mm	1,49 m

## aquaPRO U-Gefälleprofil 2-teilig für 8 mm Glas Edelstahl V2A schwarz matt

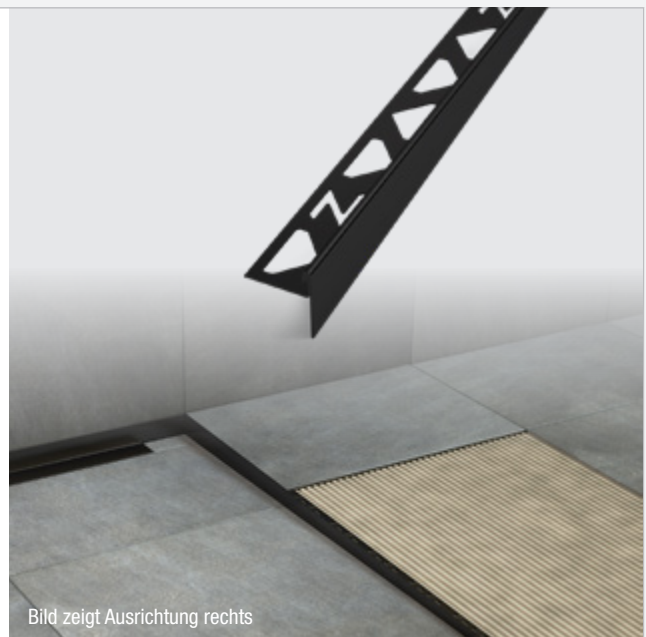

NEU

### Eigenschaften:

- 2 in 1: Gefälleprofil und U-Profil in einem
- aufwändiger Keilschnitt der Fliese entfällt
- stabile Ausführung
- mit Schutzfolie
- mit 2 % Gefälle
- **hochwertiger Edelstahl V2A (1.4301), rostfrei**

### Anwendungsbereiche:

- zum Einarbeiten im Bodenbereich
- als Übergang vom Gefälle zum ebenen Bodenbelag
- zur Aufnahme von Glaselementen im Bodenbereich in Verbindung mit bodengleichen Duschen

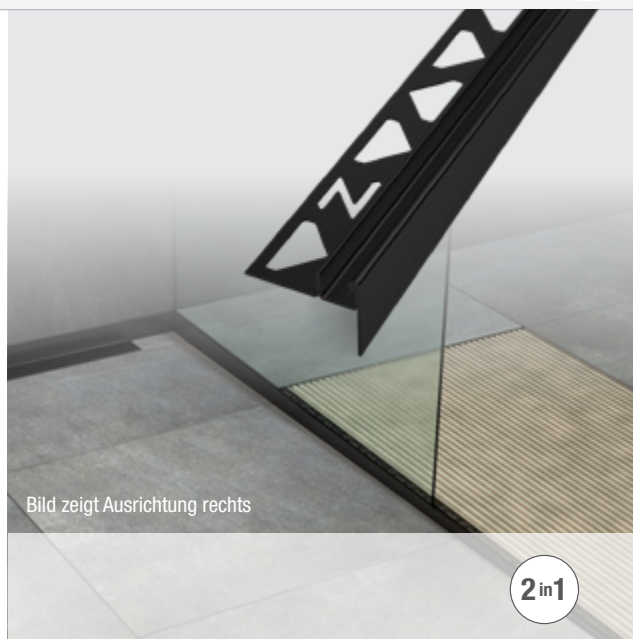

Art.-Nr. (Ausrichtung links)	Art.-Nr. (Ausrichtung rechts)	Ausführung	Höhe	Länge
181511	181551	schwarz matt	10 mm	1,24 m
181513	181553	schwarz matt	10 mm	1,49 m

## aquaPRO U-Gefälleprofil 2-teilig für 10 mm Glas Edelstahl V2A schwarz matt



NEU

### Eigenschaften:

- 2 in 1: Gefälleprofil und U-Profil in einem
- aufwändiger Keilschnitt der Fliese entfällt
- stabile Ausführung
- mit Schutzfolie
- mit 2 % Gefälle
- **hochwertiger Edelstahl V2A (1.4301), rostfrei**

### Anwendungsbereiche:

- zum Einarbeiten im Bodenbereich
- als Übergang vom Gefälle zum ebenen Bodenbelag
- zur Aufnahme von Glaselementen im Bodenbereich in Verbindung mit bodengleichen Duschen

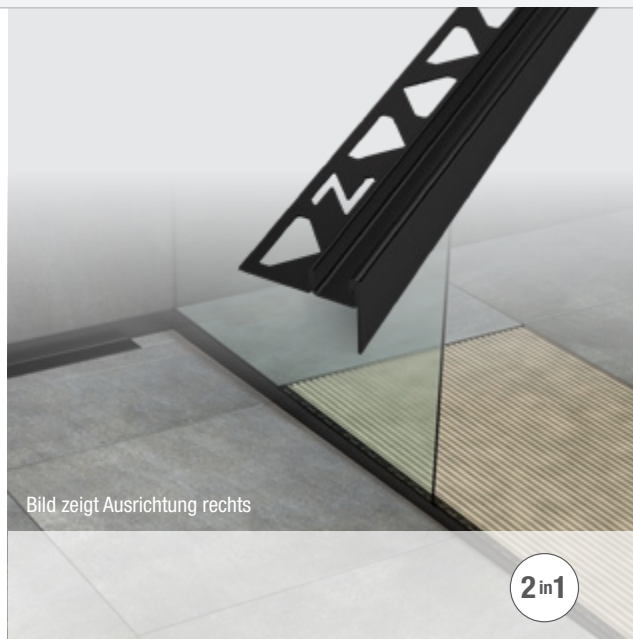

Art.-Nr. (Ausrichtung links)	Art.-Nr. (Ausrichtung rechts)	Ausführung	Höhe	Länge
182011	182051	schwarz matt	10 mm	1,24 m
182013	182053	schwarz matt	10 mm	1,49 m

## aquaPRO U-Aufsetzprofil für 10 mm Glas Aluminium schwarz matt

ALU

NEU

### Eigenschaften:

- Glasaufnahmemmaß: 13 mm
- stabile Ausführung
- einzeln in Folie geschumpft
- mit vorgebohrten Löchern
- hochwertiges Aluminium

### Anwendungsbereiche:

- zur Aufnahme von Glaselementen im Wand- und Bodenbereich in Verbindung mit bodengleichen Duschen
- zum nachträglichen Einbau in den Fliesenbelag

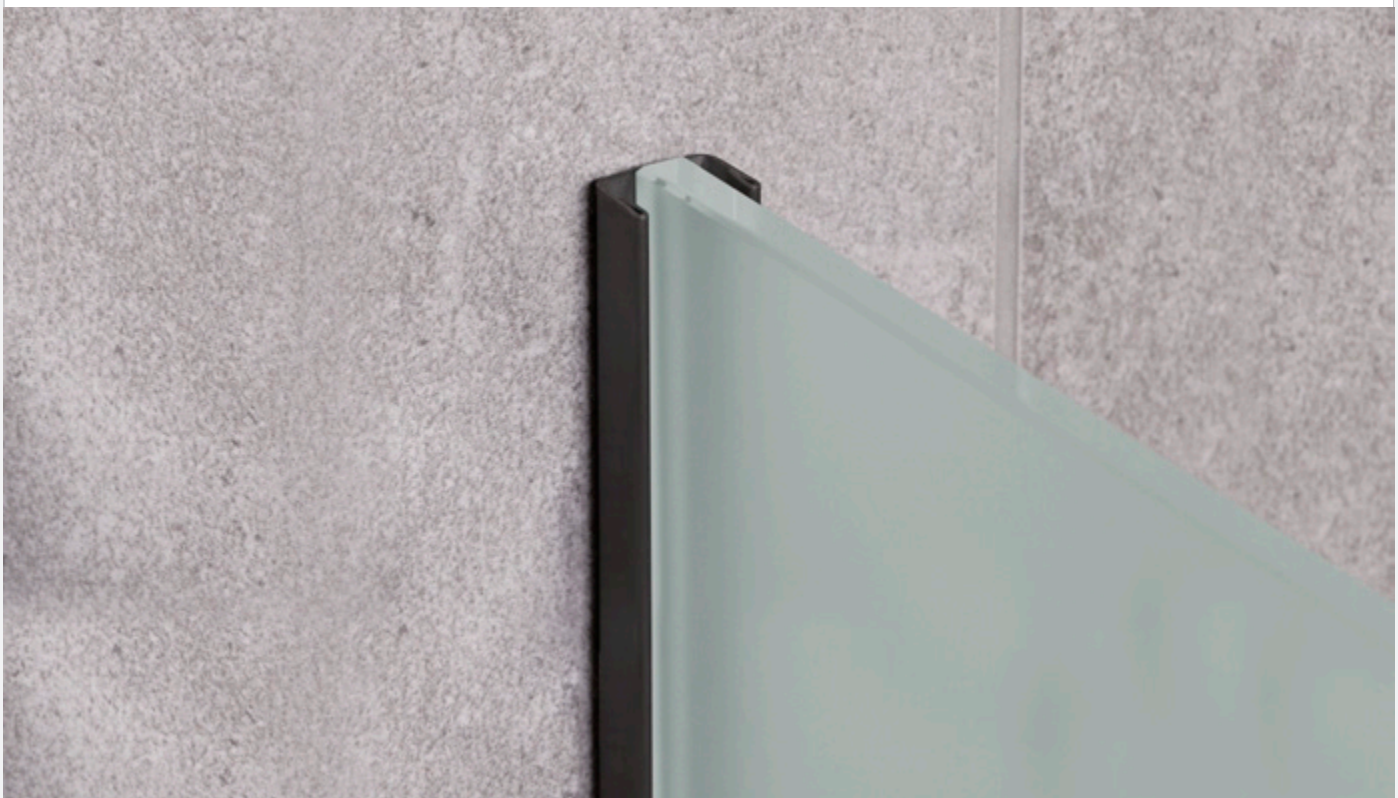
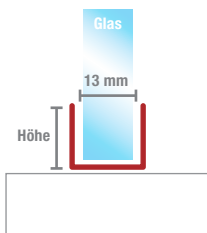

Art.-Nr. (2,50 m)	Ausführung	Höhe
182782	schwarz matt	10 mm

# aquaPRO Wandprofil Edelstahl V2A



## Eigenschaften:

- stabile Ausführung
- mit Schutzfolie
- für jede Fliesenstärke geeignet
- **hochwertiger Edelstahl V2A (1.4301), rostfrei**

## Anwendungsbereiche:

- für den Einbau im unteren Wandbereich, parallel zur Duschrinne
- für den Einbau in der Wand, als Bordüre

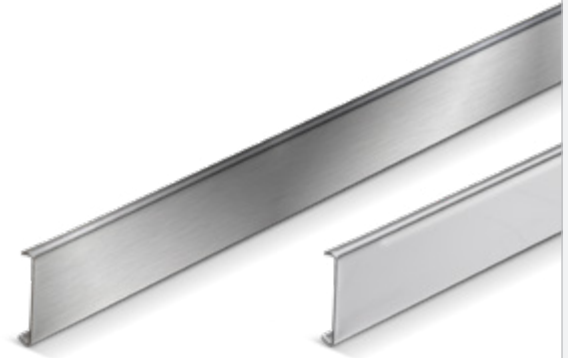
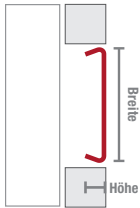

gebürstet

poliert



Einbau im unteren Wandbereich, parallel zur Duschrinne  
aquaPRO Wandprofil: **poliert**

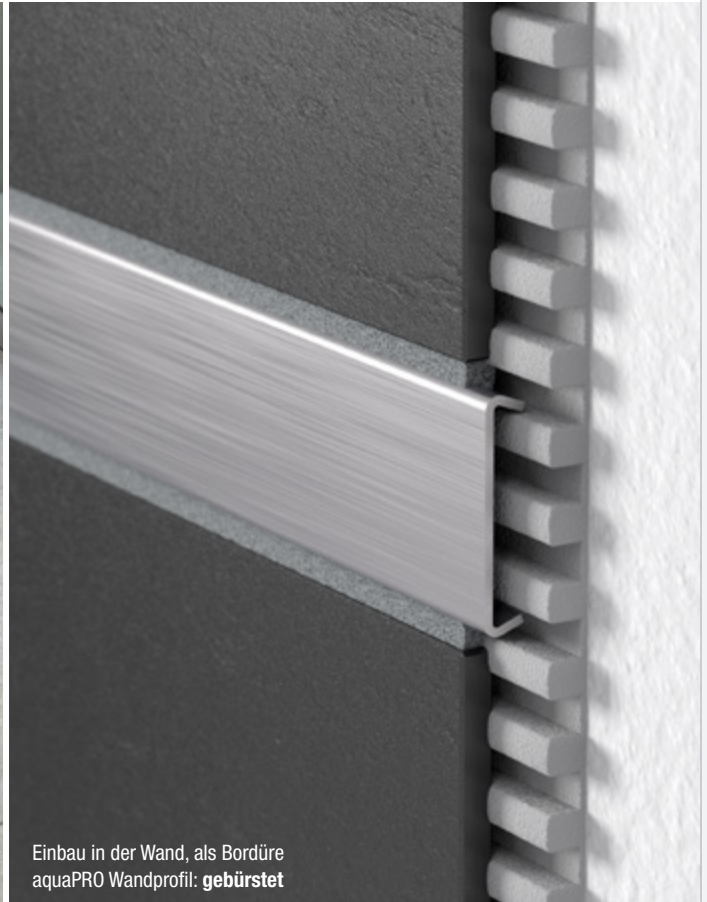

Einbau in der Wand, als Bordüre  
aquaPRO Wandprofil: **gebürstet**

Art.-Nr. (0,99 m)	Art.-Nr. (1,24 m)	Art.-Nr. (1,49 m)	Art.-Nr. (2,50 m)	Ausführung	Breite	Höhe
183210	183212	183215	-	poliert	18 mm	4 mm
-	-	-	1170	poliert	25 mm	4 mm
183220	183222	183225	-	poliert	28 mm	4 mm
183230	183232	183235	-	poliert	35 mm	4 mm
183250	183252	183255	-	gebürstet	18 mm	4 mm
-	-	-	1171	gebürstet	25 mm	4 mm
183260	183262	183265	-	gebürstet	28 mm	4 mm
183270	183272	183275	-	gebürstet	35 mm	4 mm

## aquaPRO Wandanschlussprofil Edelstahl V2A

**Eigenschaften:**

- stabile Ausführung
- mit Schutzfolie
- **hochwertiger Edelstahl V2A (1.4301), rostfrei**

**Anwendungsbereiche:**

- für den Einbau im unteren Wandbereich, parallel zur Duschrinne

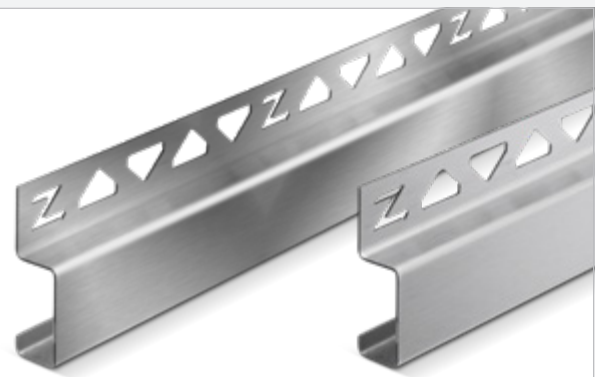
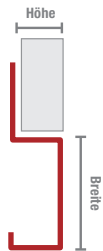

gebürstet

poliert



Art.-Nr. (0,99 m)	Art.-Nr. (1,24 m)	Art.-Nr. (1,49 m)	Ausführung	Breite	Höhe
183010	-	183015	poliert	18 mm	8 mm
183020	183022	183025	poliert	28 mm	8 mm
-	183032	183035	poliert	35 mm	8 mm
183040	183042	183045	poliert	18 mm	10 mm
183050	183052	183055	poliert	28 mm	10 mm
-	-	183065	poliert	35 mm	10 mm
183070	183072	183075	poliert	18 mm	11 mm
183080	183082	183085	poliert	28 mm	11 mm
183090	-	183095	poliert	35 mm	11 mm
183110	183112	183115	gebürstet	18 mm	8 mm
183120	183122	-	gebürstet	28 mm	8 mm
183130	-	-	gebürstet	35 mm	8 mm
183140	183142	183145	gebürstet	18 mm	10 mm
183150	183152	183155	gebürstet	28 mm	10 mm
183162	-	-	gebürstet	35 mm	10 mm
183170	183172	183175	gebürstet	18 mm	11 mm
183180	183182	183185	gebürstet	28 mm	11 mm
183190	183192	-	gebürstet	35 mm	11 mm

# aquaPRO Wand-Gefälleprofil Edelstahl V2A



### Eigenschaften:

- aufwändiger Keilschnitt der Wandfliese entfällt
- stabile Ausführung
- mit Schutzfolie
- mit 2 % Gefälle

· hochwertiger Edelstahl V2A (1.4301), rostfrei

### Anwendungsbereiche:

- zum Einarbeiten im Wandbereich
- als Übergang vom Gefälle zum Wandbelag



Bild zeigt Ausrichtung rechts

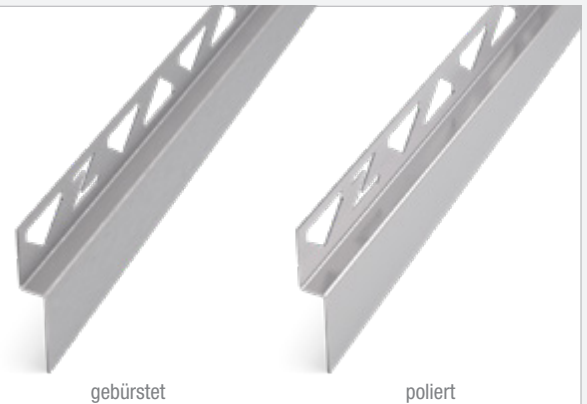

Art.-Nr. (Ausrichtung links)	Art.-Nr. (Ausrichtung rechts)	Ausführung	Höhe	Länge
182810	182850	poliert	8 mm	0,99 m
182812	182852	poliert	8 mm	1,24 m
182814	182854	poliert	8 mm	1,49 m
182815	182855	poliert	8 mm	1,74 m
182816	182856	poliert	8 mm	1,99 m
182818	182858	poliert	8 mm	2,49 m
182820	182860	poliert	10 mm	0,99 m
182822	182862	poliert	10 mm	1,24 m
182824	182864	poliert	10 mm	1,49 m
182825	182865	poliert	10 mm	1,74 m
182826	-	poliert	10 mm	1,99 m
182828	182868	poliert	10 mm	2,49 m
182830	182870	poliert	11 mm	0,99 m
182832	182872	poliert	11 mm	1,24 m
182834	182874	poliert	11 mm	1,49 m
182836	-	poliert	11 mm	1,99 m
182838	182878	poliert	11 mm	2,49 m
182910	182950	gebürstet	8 mm	0,99 m
182912	182952	gebürstet	8 mm	1,24 m
182914	182954	gebürstet	8 mm	1,49 m
182916	182956	gebürstet	8 mm	1,99 m
182918	182958	gebürstet	8 mm	2,49 m
182920	182960	gebürstet	10 mm	0,99 m
182922	182962	gebürstet	10 mm	1,24 m
182924	182964	gebürstet	10 mm	1,49 m
182925	182965	gebürstet	10 mm	1,74 m
182926	182966	gebürstet	10 mm	1,99 m
182928	182968	gebürstet	10 mm	2,49 m
182930	182970	gebürstet	11 mm	0,99 m
182932	182972	gebürstet	11 mm	1,24 m
182934	182974	gebürstet	11 mm	1,49 m
182935	182975	gebürstet	11 mm	1,74 m
182936	182976	gebürstet	11 mm	1,99 m
182938	182978	gebürstet	11 mm	2,49 m



## aquaPRO Gefälleprofil 2-teilig Edelstahl V2A



### Eigenschaften:

- aufwändiger Keilschnitt der Fliese entfällt
- stabile Ausführung
- mit Schutzfolie
- mit 2 % Gefälle

- hochwertiger Edelstahl V2A (1.4301), rostfrei

### Anwendungsbereiche:

- zum Einarbeiten im Bodenbereich
- als Übergang vom Gefälle zum ebenen Bodenbelag



Bild zeigt Ausrichtung rechts

Art.-Nr. (Ausrichtung links)	Art.-Nr. (Ausrichtung rechts)	Ausführung	Höhe	Länge
181010	181050	poliert	10 mm	0,99 m
181012	181052	poliert	10 mm	1,24 m
181014	181054	poliert	10 mm	1,49 m
181015	181055	poliert	10 mm	1,74 m
181016	181056	poliert	10 mm	1,99 m
181020	181060	poliert	11 mm	0,99 m
181022	181062	poliert	11 mm	1,24 m
181024	181064	poliert	11 mm	1,49 m
181025	181065	poliert	11 mm	1,74 m
181026	181066	poliert	11 mm	1,99 m
181210	181250	gebürstet	10 mm	0,99 m
181212	181252	gebürstet	10 mm	1,24 m
181214	181254	gebürstet	10 mm	1,49 m
181215	181255	gebürstet	10 mm	1,74 m
181216	181256	gebürstet	10 mm	1,99 m
181218	181258	gebürstet	10 mm	2,49 m
181220	181260	gebürstet	11 mm	0,99 m
181222	181262	gebürstet	11 mm	1,24 m
181224	181264	gebürstet	11 mm	1,49 m
181225	181265	gebürstet	11 mm	1,74 m
181226	181266	gebürstet	11 mm	1,99 m
181228	181268	gebürstet	11 mm	2,49 m
181230	181270	gebürstet	12 mm	0,99 m
181232	181272	gebürstet	12 mm	1,24 m
181234	181274	gebürstet	12 mm	1,49 m
181235	181275	gebürstet	12 mm	1,74 m
181236	181276	gebürstet	12 mm	1,99 m
181238	181278	gebürstet	12 mm	2,49 m

## aquaPRO U-Gefälleprofil 2-teilig für 8 mm Glas Edelstahl V2A

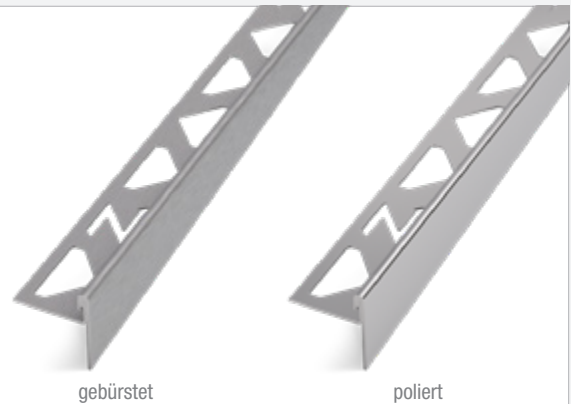

### Eigenschaften:

- Glasaufnahmemmaß: 11 mm
- 2 in 1: Gefälleprofil und U-Profil in einem
- aufwändiger Keilschnitt der Fliese entfällt
- stabile Ausführung
- mit Schutzfolie
- mit 2 % Gefälle
- **hochwertiger Edelstahl V2A (1.4301), rostfrei**

### Anwendungsbereiche:

- zum Einarbeiten im Bodenbereich
- als Übergang vom Gefälle zum ebenen Bodenbelag
- zur Aufnahme von Glaselementen im Bodenbereich in Verbindung mit bodengleichen Duschen



Bild zeigt Ausrichtung rechts

Art.-Nr. (Ausrichtung links)	Art.-Nr. (Ausrichtung rechts)	Ausführung	Höhe	Länge
181710	181750	gebürstet	10 mm	0,99 m
181712	181752	gebürstet	10 mm	1,24 m
181714	181754	gebürstet	10 mm	1,49 m
181715	181755	gebürstet	10 mm	1,74 m
181716	181756	gebürstet	10 mm	1,99 m
181718	181758	gebürstet	10 mm	2,49 m
181720	181760	gebürstet	11 mm	0,99 m
181722	181762	gebürstet	11 mm	1,24 m
181724	181764	gebürstet	11 mm	1,49 m
181725	181765	gebürstet	11 mm	1,74 m
181726	181766	gebürstet	11 mm	1,99 m
181728	181768	gebürstet	11 mm	2,49 m
181730	181770	gebürstet	12,5 mm	0,99 m
181732	181772	gebürstet	12,5 mm	1,24 m
181734	181774	gebürstet	12,5 mm	1,49 m
181735	181775	gebürstet	12,5 mm	1,74 m
181736	181776	gebürstet	12,5 mm	1,99 m
181738	181778	gebürstet	12,5 mm	2,49 m

## aquaPRO U-Gefälleprofil 2-teilig für 10 mm Glas Edelstahl V2A



### Eigenschaften:

- Glasaufnahmemmaß: 13 mm
- 2 in 1: Gefälleprofil und U-Profil in einem
- aufwändiger Keilschnitt der Fliese entfällt
- stabile Ausführung
- mit Schutzfolie
- mit 2 % Gefälle
- **hochwertiger Edelstahl V2A (1.4301), rostfrei**

### Anwendungsbereiche:

- zum Einarbeiten im Bodenbereich
- als Übergang vom Gefälle zum ebenen Bodenbelag
- zur Aufnahme von Glaselementen im Bodenbereich in Verbindung mit bodengleichen Duschen



Bild zeigt Ausrichtung rechts

Art.-Nr. (Ausrichtung links)	Art.-Nr. (Ausrichtung rechts)	Ausführung	Höhe	Länge
182010	182050	poliert	10 mm	0,99 m
182012	182052	poliert	10 mm	1,24 m
182020	182060	poliert	11 mm	0,99 m
182022	182062	poliert	11 mm	1,24 m
182210	182250	gebürstet	10 mm	0,99 m
182212	182252	gebürstet	10 mm	1,24 m
182214	182254	gebürstet	10 mm	1,49 m
182215	182255	gebürstet	10 mm	1,74 m
182216	182256	gebürstet	10 mm	1,99 m
182218	182258	gebürstet	10 mm	2,49 m
182220	182260	gebürstet	11 mm	0,99 m
182222	182262	gebürstet	11 mm	1,24 m
182224	182264	gebürstet	11 mm	1,49 m
182225	182265	gebürstet	11 mm	1,74 m
182226	182266	gebürstet	11 mm	1,99 m
182228	182268	gebürstet	11 mm	2,49 m
182230	182270	gebürstet	12,5 mm	0,99 m
182232	182272	gebürstet	12,5 mm	1,24 m
182234	182274	gebürstet	12,5 mm	1,49 m
182235	182275	gebürstet	12,5 mm	1,74 m
182236	182276	gebürstet	12,5 mm	1,99 m
182238	182278	gebürstet	12,5 mm	2,49 m

## aquaPRO Duo-Profil für 10 mm Glas Edelstahl V2A



### Eigenschaften:

- Glasaufnahmemmaß: 13 mm
- keine sichtbaren Fliesenschnittkanten
- für Fliesenstärken bis 12 mm
- stabile Ausführung
- mit Schutzfolie
- **hochwertiger Edelstahl V2A (1.4301), rostfrei**

### Anwendungsbereiche:

- zur Aufnahme von Glaselementen und Fliesen und Wand- und Bodenbereich in Verbindung mit Bodengleichen Duschen

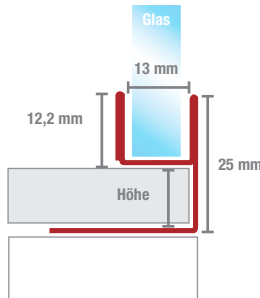

gebürstet

poliert

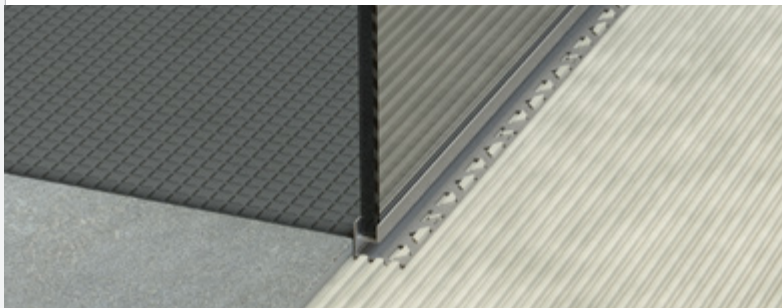

Art.-Nr. (2,00 m)	Ausführung	Höhe
182940	poliert	12 mm
182980	gebürstet	12 mm

## aquaPRO U-Aufsetzprofil für 8 mm Glas Edelstahl V2A



### Eigenschaften:

- Glasaufnahmemmaß: 11 mm
- stabile Ausführung
- mit Schutzfolie
- mit vorgebohrten Löchern
- **hochwertiger Edelstahl V2A (1.4301), rostfrei**

### Anwendungsbereiche:

- zur Aufnahme von Glaselementen im Wand- und Bodenbereich in Verbindung mit bodengleichen Duschen
- zum nachträglichen Einbau auf den Fliesenbelag

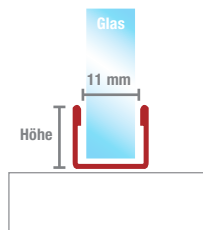

gebürstet

poliert



Art.-Nr. (2,00 m)	Art.-Nr. (2,50 m)	Ausführung	Höhe
183310	183315	poliert	12 mm
183320	183325	gebürstet	12 mm

## aquaPRO U-Aufsetzprofil für 10 mm Glas Edelstahl V2A



### Eigenschaften:

- Glasaufnahmemmaß: 13 mm
- stabile Ausführung
- mit Schutzfolie
- mit vorgebohrten Senklöchern
- **hochwertiger Edelstahl V2A (1.4301), rostfrei**

### Anwendungsbereiche:

- zur Aufnahme von Glaselementen im Wand- und Bodenbereich in Verbindung mit bodengleichen Duschen
- zum nachträglichen Einbau auf den Fliesenbelag

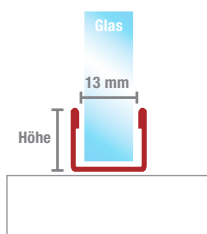

gebürstet

poliert

Art.-Nr. (2,00 m)	Art.-Nr. (2,50 m)	Ausführung	Höhe
183330	183335	poliert	12 mm
183340	183345	gebürstet	12 mm

## aquaPRO U-Aufsetzprofil für 10 mm Glas Aluminium



### Eigenschaften:

- Glasaufnahmemmaß: 10 mm
- stabile Ausführung
- einzeln in Folie geschrumpft
- mit vorgebohrten Senklöchern
- hochwertiges Aluminium

### Anwendungsbereiche:

- zur Aufnahme von Glaselementen im Wand- und Bodenbereich in Verbindung mit bodengleichen Duschen
- zum nachträglichen Einbau in den Fliesenbelag

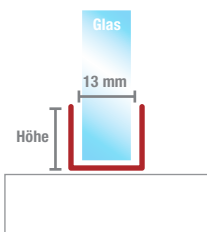

Art.-Nr. (2,50 m)	Ausführung	Höhe
182780	matt eloxiert	12 mm

# aquaPRO U-Profil für 8 mm Glas Edelstahl V2A



### Eigenschaften:

- Glasaufnahmemmaß: 11 mm
- stabile Ausführung
- **hochwertiger Edelstahl V2A (1.4301), rostfrei**

### Anwendungsbereiche:

- zur Aufnahme von Glaselementen im Wand- und Bodenbereich in Verbindung mit bodengleichen Duschen

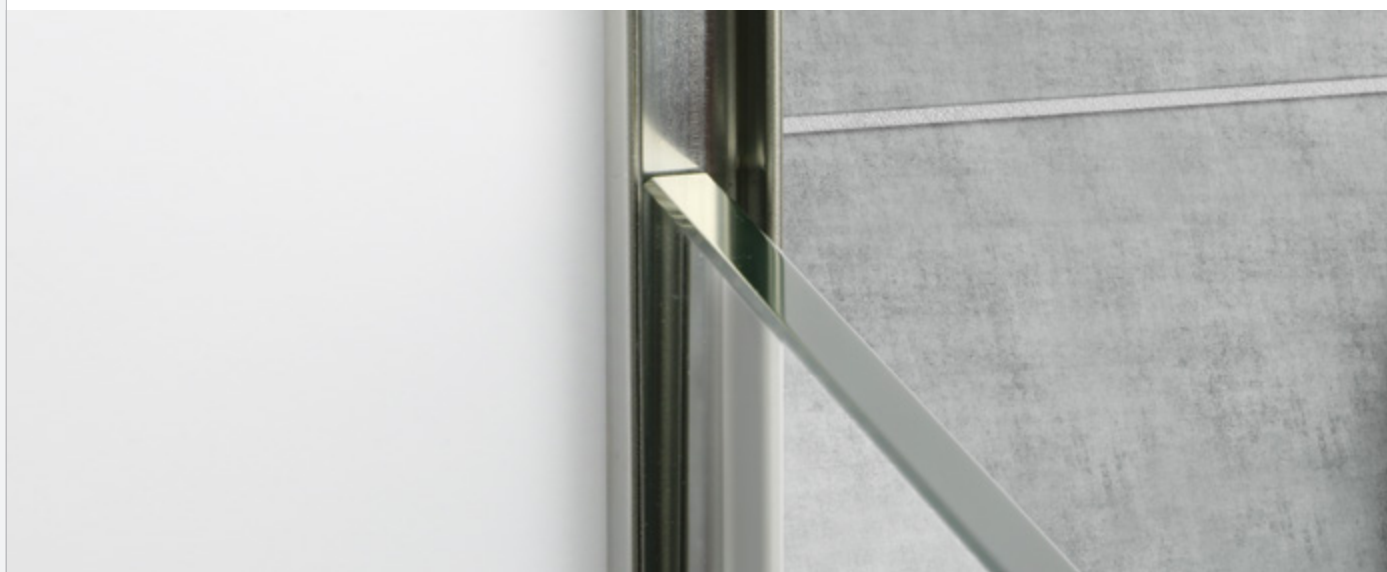
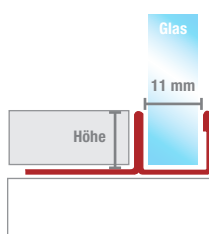
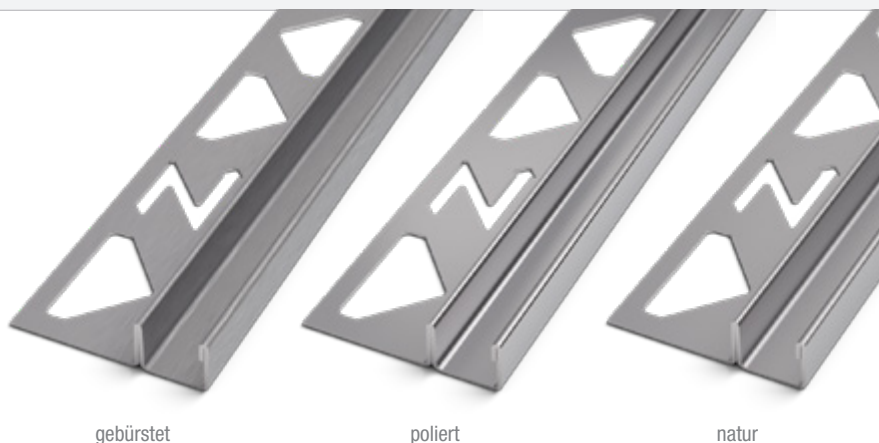

Art.-Nr. (2,00 m)	Art.-Nr. (2,50 m)	Ausführung	Höhe
182500	182505	natur	8 mm
182510	182515	natur	10 mm
182520	182525	natur	11 mm
182530	182535	natur	12,5 mm
182540	182545	poliert	8 mm
182550	182555	poliert	10 mm
182560	182565	poliert	11 mm
182570	182575	poliert	12,5 mm
182580	182585	gebürstet	8 mm
182590	182595	gebürstet	10 mm
182600	182605	gebürstet	11 mm
182610	182615	gebürstet	12,5 mm

## aquaPRO U-Profil für 10 mm Glas Edelstahl V2A



**Eigenschaften:**

- Glasaufnahmemmaß: 13 mm
- stabile Ausführung
- **hochwertiger Edelstahl V2A (1.4301), rostfrei**

**Anwendungsbereiche:**

- zur Aufnahme von Glaselementen im Wand- und Bodenbereich in Verbindung mit bodengleichen Duschen

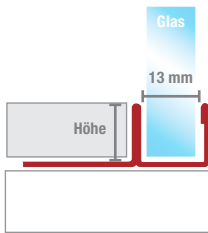
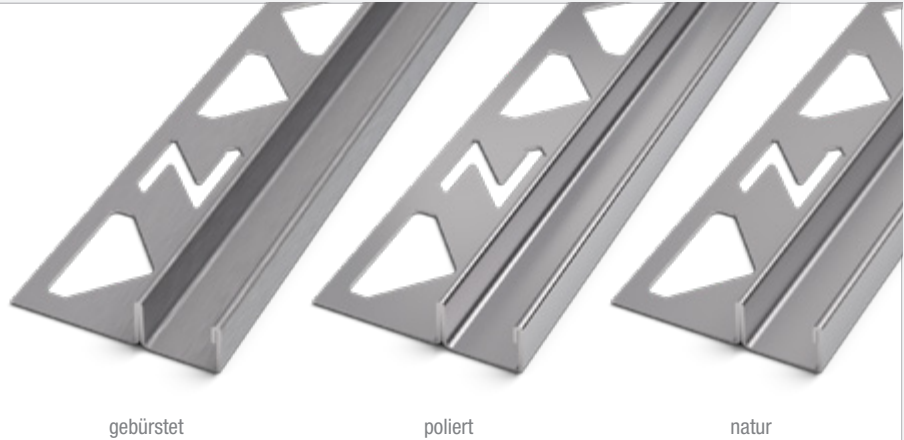

Art.-Nr. (2,00 m)	Art.-Nr. (2,50 m)	Ausführung	Höhe
182650	18336	natur	8 mm
182660	18337	natur	10 mm
182670	18338	natur	11 mm
182680	18339	natur	12,5 mm
182690	18344	poliert	8 mm
182700	18345	poliert	10 mm
182710	18346	poliert	11 mm
182720	18347	poliert	12,5 mm
182730	18340	gebürstet	8 mm
182740	18341	gebürstet	10 mm
182750	18342	gebürstet	11 mm
182760	18343	gebürstet	12,5 mm

## aquaPRO U-Profil für 10 mm Glas Aluminium



**Eigenschaften:**

- Glasaufnahmemmaß: 13 mm
- stabile Ausführung
- einzeln in Folie geschumpft
- hochwertiges Aluminium

**Anwendungsbereiche:**

- zur Aufnahme von Glaselementen im Wand- und Bodenbereich in Verbindung mit bodengleichen Duschen

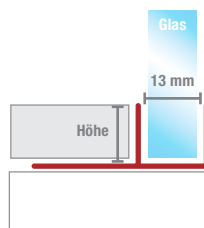

Art.-Nr. (2,50 m)	Ausführung	Höhe
182770	matt eloxiert	8 mm
182772	matt eloxiert	10 mm
182774	matt eloxiert	11 mm
182776	matt eloxiert	12,5 mm

# blizz-z

**blizz-z Handwerk Direkt GmbH**

Sommerauer Straße 14  
91555 Feuchtwangen

Tel.: +49 (0)9852 / 616219-0  
Fax: +49 (0)9852 / 616219-88

E-Mail: [info@blizz-z.de](mailto:info@blizz-z.de)

 **Klimaneutral**  
Druckprodukt  
ClimatePartner.com/15836-2102-1001

